

Dell Latitude E6430/E6530/E6430 ATG

Information om installation och funktioner

Om varningar

 **WARNING:** Detta meddelande indikerar risk för skada på egendom eller person, eller livsfara.

Latitude E6430 fram- och baksida

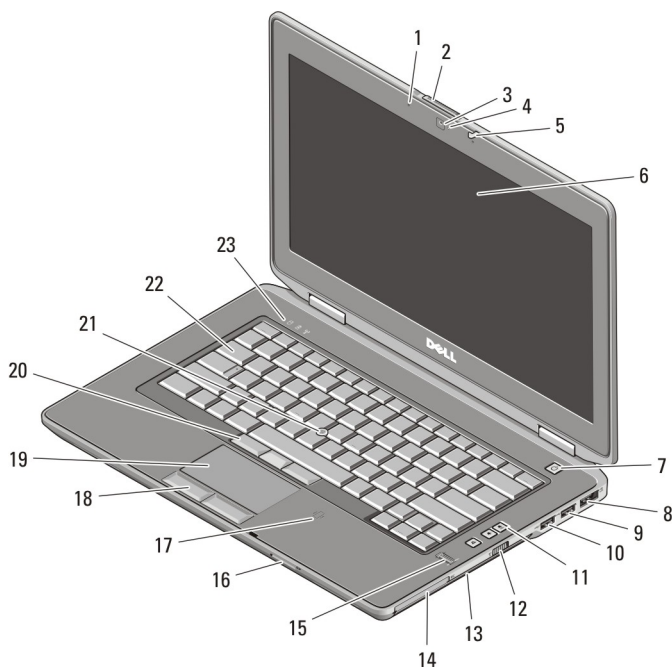

Figur 1. Framsida

- | | |
|--------------------------------------|---------------------------|
| 1. mikrofon | 5. kamera |
| 2. frigöringsknapp för bildskärmslås | 4. statuslampa för kamera |



Regleringsmodell: : P25G, P19F, P25G
Regleringstyp: : P25G001, P19F001, P25G002
2011 - 9

- | | |
|--|---|
| 5. bildskärmslås | 16. läsare för SD-minneskort (Secure Digital) |
| 6. bildskärm | 17. beröringsfri smartkortläsare |
| 7. strömbrytare | 18. pekskivans knappar (2) |
| 8. eSATA/USB 2.0-port | 19. pekskiva |
| 9. USB 3.0-kontakt | 20. styrspekknappar (3) |
| 10. strömsatt USB 3.0-kontakt | 21. styrspek |
| 11. volymknappar | 22. tangentbord |
| 12. omkopplare för trådlös kommunikation | 23. lampor för enhetsstatus (hårddisk, batteri och trådlös kommunikation) |
| 13. optisk enhet | |
| 14. ExpressCard-fack | |
| 15. fingeravtrycksläsare | |

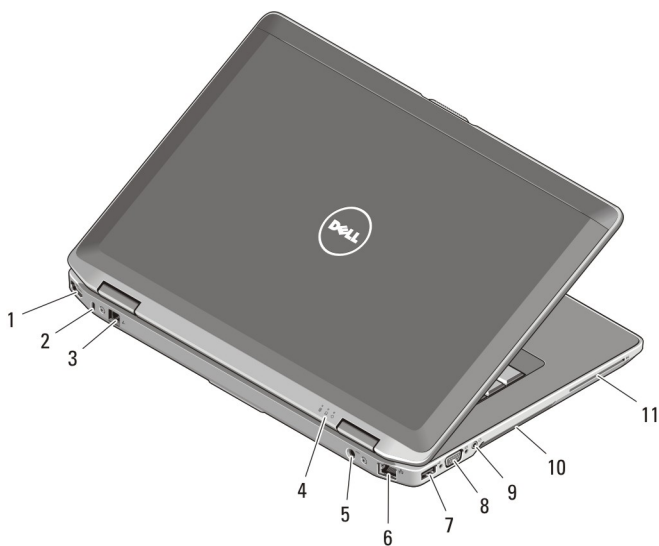

Figur 2. Baksida

- | | |
|--|--------------------|
| 1. HDMI-kontakt | 7. USB 2.0-kontakt |
| 2. säkerhetskabeluttag | 8. VGA-kontakt |
| 3. modemkontakt | 9. ljudanslutning |
| 4. lampor för enhetsstatus (ström, hårddisk och batteri) | 10. luftintag |
| 5. nätkontakt | 11. smartkortplats |
| 6. nätverkskontakt | |



WARNING: Du får inte blockera luftintagen eller stoppa in främmande föremål i dem. Du bör också undvika att damm samlas i uttagen. Förvara inte Dell-datorn i miljöer med begränsad luftcirkulation, t ex i en stängd portfölj, medan den är igång. Om luftcirkulationen hindras kan datorn skadas eller fatta eld. Fläkten går igång när datorn blir för varm. Fläktljudet är helt normalt och innebär inte att det är fel på fläkten eller datorn.

Latitude E6530 fram- och baksida

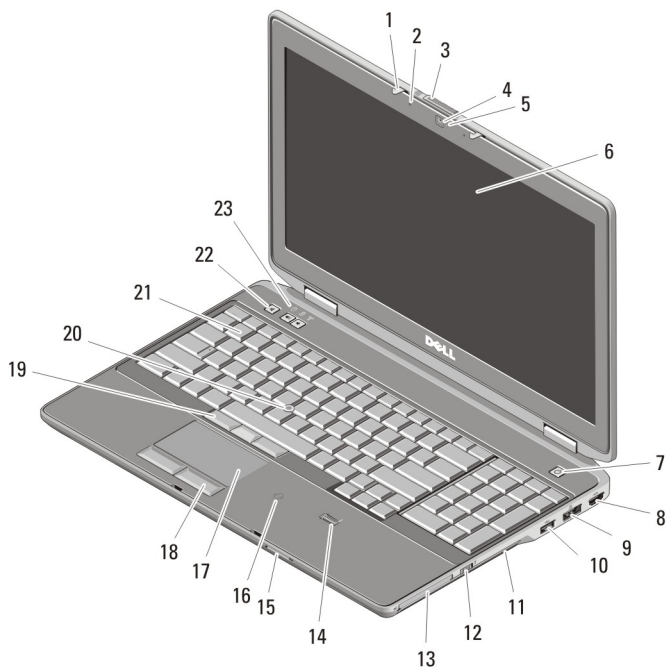

Figur 3. Framsida

- | | |
|--------------------------------------|--|
| 1. bildskärmslås | 8. HDMI-kontakt |
| 2. mikrofon | 9. eSATA/USB 2.0-port |
| 3. frigöringsknapp för bildskärmslås | 10. strömsatt USB 3.0-kontakt |
| 4. kamera | 11. optisk enhet |
| 5. statuslampa för kamera | 12. omkopplare för trådlös kommunikation |
| 6. bildskärm | 13. ExpressCard-fack |
| 7. strömbrytare | |

- | | |
|---|---|
| 14. fingeravtrycksläsare | 20. styrspak |
| 15. läsare för SD-minneskort (Secure Digital) | 21. tangentbord |
| 16. beröringsfri smartkortläsare | 22. volymknappar |
| 17. pekskiva | 23. lampor för enhetsstatus (hårddisk, batteri och trådlös kommunikation) |
| 18. pekskivans knappar (2) | |
| 19. styrspaksknappar (3) | |

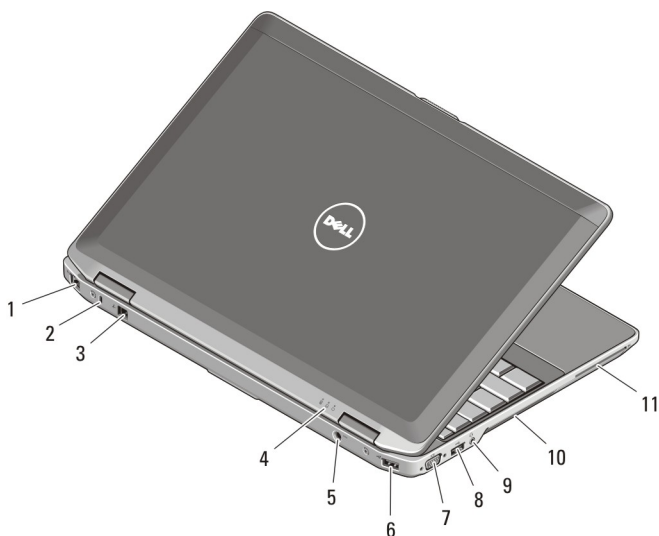

Figur 4. Baksida

- | | |
|--|--------------------|
| 1. nätverkskontakt | 7. VGA-kontakt |
| 2. säkerhetskabeluttag | 8. USB 3.0-kontakt |
| 3. modemkontakt | 9. ljudanslutning |
| 4. lampor för enhetsstatus (ström, hårddisk och batteri) | 10. luftintag |
| 5. nätkontakt | 11. smartkortplats |
| 6. USB 2.0-kontakt | |



WARNING: Du får inte blockera luftintagen eller stoppa in främmande föremål i dem. Du bör också undvika att damm samlas i uttagen. Förvara inte Dell-datorn i miljöer med begränsad luftcirkulation, t ex i en stängd portfölj, medan den är igång. Om luftcirkulationen hindras kan datorn skadas eller fatta eld. Fläkten går igång när datorn blir för varm. Fläktljudet är helt normalt och innebär inte att det är fel på fläkten eller datorn.

Latitude E6430 ATG fram- och baksida

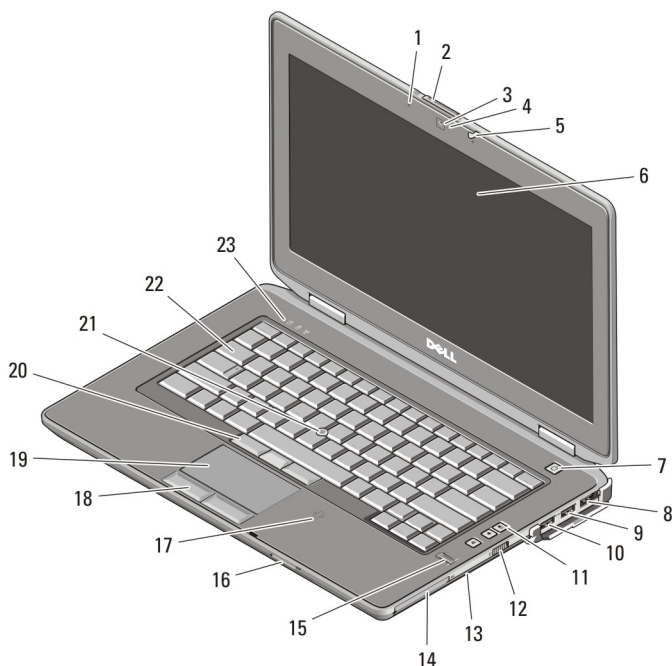

Figur 5. Framsida

- | | |
|--------------------------------------|--|
| 1. mikrofon | 8. eSATA/USB 2.0-port |
| 2. frigöringsknapp för bildskärmslås | 9. USB 3.0-kontakt |
| 3. kamera | 10. strömsatt USB 3.0-kontakt |
| 4. statuslampa för kamera | 11. volymknappar |
| 5. bildskärmslås | 12. omkopplare för trådlös kommunikation |
| 6. bildskärm | 13. optisk enhet |
| 7. strömbrytare | |

- | | |
|---|---|
| 14. ExpressCard-fack | 20. styrspaksknappar (3) |
| 15. fingeravtrycksläsare | 21. styrspak |
| 16. läsare för SD-minneskort (Secure Digital) | 22. tangentbord |
| 17. beröringsfri smartkortläsare | 23. lampor för enhetsstatus (hårddisk, batteri och trådlös kommunikation) |
| 18. pekskivans knappar (2) | |
| 19. pekskiva | |

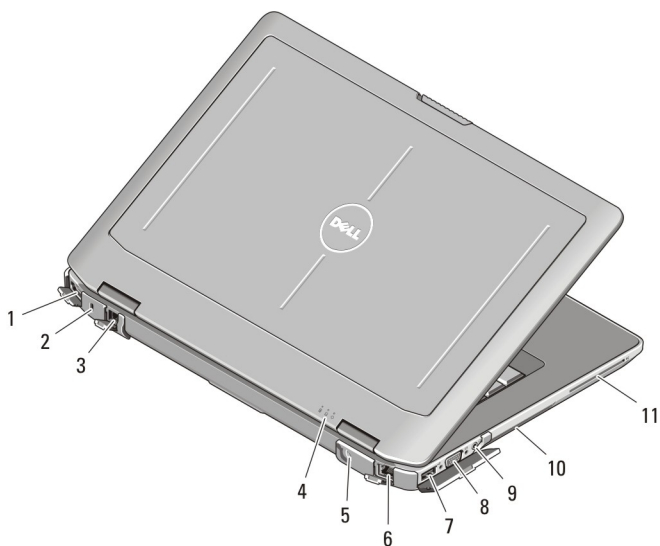

Figur 6. Baksida

- | | |
|--|--------------------|
| 1. HDMI-kontakt | 7. USB 2.0-kontakt |
| 2. säkerhetskabeluttag | 8. VGA-kontakt |
| 3. modemslutning/WWAN-vidarekoppling (tillval) | 9. ljudanslutning |
| 4. lampor för enhetsstatus (ström, hårddisk och batteri) | 10. luftintag |
| 5. nätkontakt | 11. smartkortplats |
| 6. nätverkskontakt | |



WARNING: Du får inte blockera luftintagen eller stoppa in främmande föremål i dem. Du bör också undvika att damm samlas i uttagen. Förvara inte Dell-datorn i miljöer med begränsad luftcirkulation, t ex i en stängd portfölj, medan den är igång. Om luftcirkulationen hindras kan datorn skadas eller fatta eld. Fläkten går igång när datorn blir för varm. Fläktljudet är helt normalt och innebär inte att det är fel på fläkten eller datorn.

Installation av handtag (Latitude E6430 ATG)

1. Sätt i ett gem i frigöringshålen för att lossa och ta bort täckpropparna från deras spår.

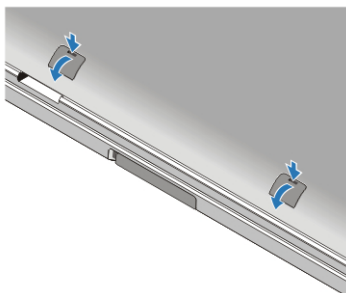

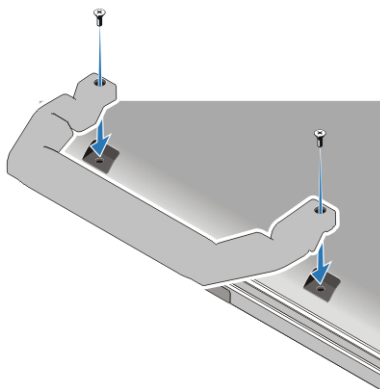

2. Placera handtaget i spåren. Använd skruvarna för att dra åt och fästa handtaget på datorn.



Snabbinstallation

 **WARNING:** Innan du utför någon av åtgärderna i det här avsnittet ska du läsa igenom och följa säkerhetsinstruktionerna som medföljde datorn. Mer information om säker hantering finns på www.dell.com/regulatory_compliance.

 **WARNING:** Nätadaptern är kompatibel med eluttag i hela världen. Strömkontakter och eluttagslister är emellertid olika i olika länder. Om du använder felaktiga sladdar eller kopplar sladdar eller kontaktdosor på fel sätt, kan brand eller bestående skada på utrustningen uppstå.

 **CAUTION:** När du kopplar bort nätadapterkabeln från datorn bör du hålla i kontakten, inte i sladden, och dra ut den försiktigt men bestämt så att sladden inte skadas. När du lindar ihop nätadapterkabeln ska du följa vinkeln på nätadapterkontakten för att undvika skador på sladden.

 **OBS:** En del enheter kanske inte finns med eftersom du inte beställde dem.

1. Anslut nätadaptern till datorns nätadapterkontakt och till eluttaget.

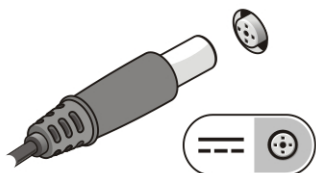

Figur 7. Nätadapter

2. Anslut nätverkskabeln (valfritt).

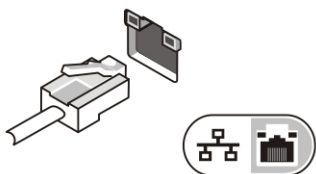

Figur 8. Nätverkskontakt

3. Anslut USB-enheter, till exempel mus eller tangentbord (tillval).



Figur 9. USB-kontakt

4. Öppna datorskärmen och tryck på strömbrytaren så att datorn sätts igång.

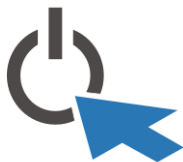

Figur 10. Strömbrytare

5. Anslut den externa antennen (som har köpts av kunden) till RF-kabeln (tillhandahålls av Dell) som finns på RF-kortet. (Gäller endast E6430 ATG)

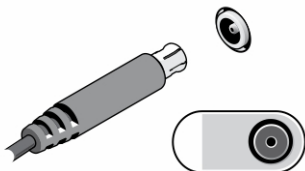

Figur 11. RF-kontakt

-  **OBS:** Du bör sätta igång och stänga av datorn minst en gång innan du installerar några kort eller ansluter datorn till en dockningsstation eller annan extern enhet som t.ex. en skrivare.

Specifikationer

-  **OBS:** Erbjudanden kan variera mellan olika regioner. Följande specifikationer är endast vad som enligt lag måste levereras med datorn. Mer information om datorns konfiguration får du om du klickar på **Start** → **Hjälp och support** och väljer alternativet att visa datorinformation.

Strömförsörjning

Nätadapter

Latitude E6430, Latitude E6530 och
E6430 ATG 65 W och 90 W



OBS: 65 W nätadapter är endast tillgänglig
för datorer med inbyggt bildskärmskort.

Inspänning 100 VAC - 240 VAC

Knappcells batteri 3 V CR2032-litiumcellbatteri

Fysiska mått

Latitude E6430

Höjd 26,90 mm till 32,40 mm (1,06 tum till 1.27 tum)

Bredd 352,00 mm (13,86 tum)

Djup 241,00 mm (9,49 tum)

Vikt (separat enhet med 6-
cells batteri) 2,62 kg (5,78 lb)

Latitude E6530

Höjd 28,30 mm till 34,20 mm (1,11 tum till 1.35 tum)

Bredd 384,00 mm (15,12 tum)

Djup 258,00 mm (10,16 tum)

Vikt (separat enhet med 6-
cells batteri) 2,75 kg (6,06 lb)

Latitude E6430 ATG

Höjd 33,80 mm till 37,80 mm (1,33 tum till 1,49 tum)

Bredd 359,20 mm (14,14 tum) med portskydd

Djup 247,40 mm (9,74 tum) med portskydd

Vikt (UMA-enhet med 6-
cells batteri) 2,88 kg (6,34 lb)

Miljöpåverkan

Drifttemperatur 0 °C till 35 °C (32 °F till 95 °F)

Hitta mer information och resurser

Se säkerhetsanvisningarna som medföljde datorn samt hemsidan för regelefterlevnad på www.dell.com/regulatory_compliance för mer information om:

- Säkert handhavande
- Föreskrifter
- Ergonomi

Se www.dell.com för ytterligare information om:

- Garanti
- Villkor (endast USA)
- Licensavtal för slutanvändare

Ytterligare information om din produkt finns på support.dell.com/manuals.

© 2012 Dell Inc.

Varumärken som används i denna text: Dell™, DELL-logotypen, Dell Precision™, Precision ON™, ExpressCharge™, Latitude™, Latitude ON™, OptiPlex™, Vostro™ och Wi-Fi Catcher™ är varumärken som tillhör Dell Inc. Intel®, Pentium®, Xeon®, Core™, Atom™, Centrino® och Celeron® är registrerade varumärken eller varumärken som tillhör Intel Corporation i USA och andra länder. AMD® är ett registrerat varumärke och AMD Opteron™, AMD Phenom™, AMD Sempron™, AMD Athlon™, ATI Radeon™ och ATI FirePro™ är varumärken som tillhör Advanced Micro Devices, Inc. Microsoft®, Windows®, MS-DOS®, Windows Vista®, Windows Vista-startknappen och Office Outlook® är antingen varumärken eller registrerade varumärken som tillhör Microsoft Corporation i USA och/eller andra länder. Blu-ray Disc™ är ett varumärke som ägs av Blu-ray Disc Association (BDA) och är licensierad för användning på skivor och i spelare. Bluetooth®-ordmärket är ett registrerat varumärke som ägs av Bluetooth® SIG, Inc. och används av Dell Inc. under licens. Wi-Fi® är ett registrerat varumärke som tillhör Wireless Ethernet Compatibility Alliance, Inc.